

dji MIC 3

Brugervejledning

v1.0 2025.8





Dette dokument er ophavsretligt beskyttet af DJI med alle rettigheder forbeholdt. Medmindre andet er godkendt af DJI, er du ikke berettiget til at bruge eller tillade andre at bruge dokumentet eller nogen del af dokumentet ved at gengive, overføre eller sælge dokumentet. Du bør kun henvise til dette dokument og indholdet deraf som instruktioner til betjening af DJI-produkter. Dokumentet må ikke bruges til andre formål.

I tilfælde af at der er uoverensstemmelse mellem de forskellige versioner, er det den engelske version, der gælder.

Søgning efter nøgleord

Søg efter nøgleord såsom "batteri" og "installer" for at finde et emne. Hvis du bruger Adobe Acrobat Reader til at læse dette dokument, skal du trykke på Ctrl+F i Windows eller Command+F på Mac for at begynde søgningen.

Navigation til et emne

Se en komplet liste over emner i indholdsfortegnelsen. Klik på et emne for at navigere til det pågældende afsnit.

Udskrivning af dette dokument

Dette dokument understøtter udskrivning i høj opløsning.

Brug af denne vejledning

Symbolforklaring

 Vigtigt

 Hjælp og tips

 Henvisning

Læs før brug

DJI™ giver dig vejledningsvideoer og følgende dokumenter:

1. *Sikkerhedsvejledninger*
2. *Hurtigstartvejledning*
3. *Brugervejledning*

Det anbefales at se alle vejledningsvideoer og læse *Sikkerhedsvejledninger*, før du bruger den første gang. Sørg for at gennemgå *Hurtigstartvejledning*, før du bruger den første gang, og se denne *Brugervejledning* for at få flere oplysninger.

Indhold

Brug af denne vejledning	3
Symbolforklaring	3
Læs før brug	3
1 Produktprofil	6
1.1 Sender (TX)	6
1.2 Modtager (RX)	7
1.3 Opladningsetui	8
2 Brug af produktet	11
2.1 Berøringskærm	11
Startskærm	11
Stryg ned - Kontrolmenu	12
Stryg op - Transmitterkontrolinterface	16
2.2 Hurtige handlinger med drejeknappen	16
2.3 Installation af vindskærmen	18
2.4 Sådan bæres senderen	18
2.5 Tilknytning af sender og modtager	19
Grundlæggende sammenkoblingsoperation	19
Tilknytning via opladningsetuiet	19
Manuel tilknytning	19
Gruppe Tilknytning	20
2.6 Brug med en telefon	20
2.7 Brug med et kamera	22
2.8 Brug med en computer	23
2.9 Sender, der direkte er forbundet til DJI-optageenheder	24
2.10 Opbevaring	25
3 Firmwareopdatering og parameterjustering	27
3.1 Forbindelse til DJI Mimo-appen	27
Sådan oprettes forbindelse via adapteren	27
Forbindelse via Wi-Fi	27
3.2 Justering af parametre	28
3.3 Opdatering af firmware	28
4 Bilag	30
4.1 Specifikationer	30
4.2 Eftersalgsinformation	30



Produktprofil

1 Produktprofil

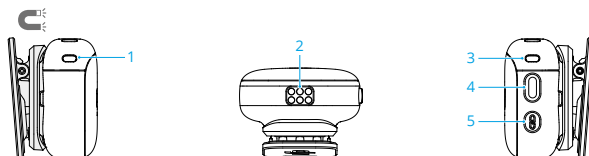
1.1 Sender (TX)



1. Optagelsesstatus-LED



 —	Lyser rødt	Senderen optager uafhængigt ^[1]
	Blinker langsomt rødt	Senderen er slået fra

[1] Lyd gemmes på senderens indbyggede lager (herefter benævnt som "intern optagelse").







2. Opladningskontakt

3. Systemstatus-LED

Batteriniveau







 —	Lyser rødt	≤ 10 %
 —	Lyser konstant grønt/ blåt ^[1]	> 10 %

Link-/forbindelsesstatus

 —	Lyser grønt	Knyttet til modtageren
	Blinker grønt langsomt	Ingen modtager tilsluttet
 —	Lyser blå hele tiden	Forbundet til en Bluetooth-enhed
	Blinker blå langsomt	Ingen Bluetooth-enhed tilsluttet
 —	Lyser konstant grøn-blå	Forbundet til DJI Mimo-appen
	Blinker skiftevist blå og grønt	Forbinder/Forbinder

Batteriniveau under opladning^[1]

	Blinker langsomt grønt/blå	0-25 %
---	----------------------------	--------

 × 2	Blinker to gange grønt/blåt	26-50 %
 × 3	Blinker tre gange grønt/blåt	51-75 %
 × 4	Blinker fire gange grønt/blåt	76-100 %
	Fra	Opladning fuldført ^[2]
Anden status		
 —	Lyser gult	Støjjudning aktiveret
	Blinker skiftevist rødt og grønt	Opdatering af firmware

[1] Lysets farve afhænger af driftstilstanden. Vi tager det grønne lys som eksempel.

[2] Når opladningen er fuldført, forbliver LED'en tændt i et minut og slukker derefter.

4. Tænd-/slukknop

Tryk og hold nede i to sekunder for at tænde eller slukke.

Tryk for at starte eller stoppe intern optagelse.

Tryk to gange for at aktivere eller deaktivere støjreduktion.

5. Forbindelsesknop

Tryk og hold nede i to sekunder for at starte tilknytningen.

Tryk to gange for at skifte trådløse arbejdsmodi.

Når mikrofonen er forbundet til DJI-optageenheden, skal du trykke to gange for at starte eller stoppe videooptagelsen.

1.2 Modtager (RX)

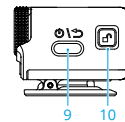
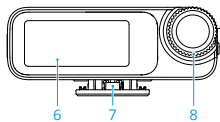
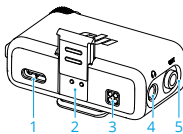

1. USB-C-port

2. Udvidelsesport

Bruges til at oprette forbindelse til telefonadapteren.

3. Opladningskontakter

4. Skærmport

Sæt 3,5 mm hovedtelefoner i for at overvåge senderens lyd kvalitet.

5. Udgangsport

Til lydudgang til et kamera.

6. Berøringskærm

7. Bagklips

8. Drejeknap

For nem enheds kontrol og parameterjustering. Se [Hurtige handlinger med drejeknappen](#) for detaljer.

9. Tænd-/slukknop

Tryk og hold nede for at tænde eller slukke.

Når modtagerens skærm ikke er på startskærmen, tryk på for at vende tilbage til den forrige side.

10. Udløserknap

Tryk og hold for at fjerne skydedækslet eller adapteren fra udvidelsesporten.

1.3 Opladningsetui

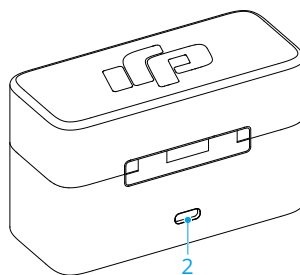
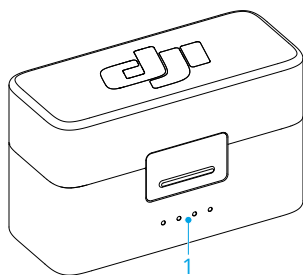

1. Batteriniveau for LED'er

- LED er tændt
- LED blinker
- LED er slukket

Batteriniveau under opladning (LED'er blinker i rækkefølge)

	76-99 %
	51-75 %
	26-50 %
	≤25 %
	Fuldt opladet
Batteriniveau	
	76-100 %
	51-75 %
	26-50 %
	10-25 %
	<10 %
Firmwareopdatering (LED'er blinker samtidig)	
	Opdatering af firmware

2. USB-C-port

Til opladning eller kopiering af interne optagelser.

- Oplad batteriet helt mindst én gang hver tredje måned for at vedligeholde batteriet optimalt. Hvis batteriet ikke bruges i længere tid, kan batteriets ydeevne blive påvirket eller endda forårsage permanent batteriskade.

Brug af produktet

2 Brug af produktet

2.1 Berøringsskærm

Ved første gangs brug kræves sprog- og tidsindstillinger. Det anbefales at scanne QR-koden på skærmen for at downloade DJI Mimo-appen for en bedre trådløs oplevelse.

Startskærm

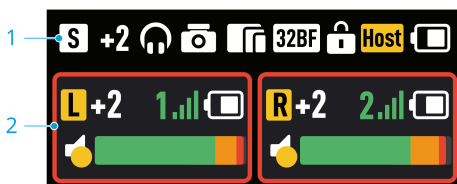

Modtagerens touchskærm kan variere, når den er forbundet til forskellige enheder.

Følgende viser en referencedisplay med to sendere tilsluttet.









1. Modtagerens statuslinje

S	Aktuel kanaltilstand
+2	Modtagerforstærkning
	Hovedtelefoner tilsluttet
	Skærm låst
	Kameraadapter tilsluttet
	Telefon/computer tilsluttet
32BF	32-bit float optagelse aktiveret
ATC	Timecode er aktiveret med outputtypen indstillet til A-OUT Når outputtypen er L-OUT, vises LTC; når den er indstillet til L-IN eller N/A, vises TC.
Host	Modtageren har tilsluttet sig en multi-enhedsgruppe og er hovedmodtageren

	Modtageren har tilsluttet sig en multi-enhedsgruppe og er sekundær modtager
	Modtagerens batteriniveau

2. Transmitter statuslinje

	L/R kanal Viser CH1/CH2/CH3/CH4 i quadrafonisk tilstand
	Transmitterforstærkning
	Signalstyrke mellem senderen og modtageren
	Senderens batteriniveau
	Den indrammede sender optager uafhængigt.
	Støjjudgning aktiveret

Stryg ned – Kontrolmenu



I kontrolmenuen kan du linke enheder, forbinde modtageren til DJI Mimo-appen og opsætte tidskode. Tryk på **Modtagerindstillinger** eller **Senderindstillinger** for at konfigurere flere parametre.

Nedenfor er beskrivelser af visse funktioner, der muligvis kræver yderligere forklaring.

Tidskode

Tidskode er en tidsmarkør, der bruges til at synkronisere lyd og video.

Understøttede tidskodetilstande

- **Master Run:** Den primære RX-tidskode er som standard indstillet til Master Run, der styrer genereringen og synkroniseringen af tidskode inden for gruppen og med eksterne enheder.
- **Auto Jam:** Den sekundære RX-tidskode er som standard indstillet til Auto Jam, der periodisk synkroniserer ved at modtage tidskoden og billedhastigheden fra den primære RX og justere med eksterne enheder.

Almindelige video-billedhastigheder understøttes, med 29.97 fps indstillet som standard. Sørg for, at alle optageenheder opretholder identiske billedhastigheder under optagelse.

Tidskodeudgangstype

- N/A: Modtageren kører tidskoden internt, men udsender den ikke eksternt.
- L-IN: Bruges til at synkronisere tidskode fra en ekstern tidskodegenerator til modtageren.



- Når modtageren modtager tidskode fra en ekstern enhed, vises EXT i øverste højre hjørne af skærmen.
- Tryk på **SYNC** for at synkronisere tidskoden til andre enheder. Tryk på **RESET** for at nulstille tidskoden.

- L-OUT: Modtageren udsender tidskode eksternt i Linear Timecode (LTC) format.
- A-OUT: Modtageren udsender tidskode eksternt i Audio Timecode (Audio-TC/ATC) format.

For detaljerede instruktioner, klik på linket eller scan QR-koden for at se vejledningsvideoen DJI Mic 3 | Timecode.



<https://www.dji.com/mic-3/video>

Forbind til app

Tryk for at gå ind i app-forbindelsestilstand.

For detaljerede instruktioner, klik på linket eller scan QR-koden for at se vejledningsvideoen DJI Mic 3 | Parameterjustering og firmwareopdatering.



<https://www.dji.com/mic-3/video>

Modtager (RX) Indstillinger



- **Mono**

Tryk for at skifte til stereo eller kvadrafonisk.

Quadraphonic-tilstand tillader fire sendere at operere samtidigt, hvor hver er tildelt et dedikeret lydspor for at lette redigering i post-produktion.

- ☀️ • Quadraphonic-tilstand er kun kompatibel med visse PC-software og DJI Mic Series Camera Adapter. For detaljer, se kompatibilitetslisten på den officielle hjemmeside.
- DJI Mic Series Camera Adapter er kun kompatibel med Sony-kameraer, der har en MI hot shoe.

• Lydovervågning

Tryk for at vælge overvågningskilden og justere lydstyrken.

• Forstærkning

Tryk for at åbne forstærkningsknyderen og flyt skyderen for at justere modtagerens udgangsforstærkning.

Hvis lyden er overeksponeret, skru først ned for modtagerens forstærkning.

• Tabsfri lyd

Når tabsfri lydtilstand er aktiveret, sender senderen 48 kHz 24-bit ukomprimeret lyd til modtageren, hvilket sikrer højere lyd kvalitet.

• Auto On/Off With Camera

Når aktiveret, vil modtageren automatisk tænde og slukke med kameraet, når den er forbundet til kameraet via 3,5 mm lyd kabel eller kameraadapter.

• Automatisk slukning

Modtageren vil automatisk slukke, når den ikke er forbundet til en sender inden for 15 minutter efter tænding.

• Miljø

Begge tilstande understøtter automatisk frekvenshopping mellem 2,4 GHz og 5 GHz bånd. Forskellen ligger i driftsfrekvensen dækket af de to tilstande i forskellige miljøer.

Indendørstilstanden dækker et bredere frekvensområde og tilbyder stærkere anti-interferens ydeevne. Men på grund af love og regler i nogle lande eller regioner kan visse 5 GHz frekvensbånd kun bruges indendørs. Vælg den passende tilstand baseret på dine lokale love og regler samt dit faktiske indendørs- eller udendørsmiljø.

Sender (TX) Indstillinger

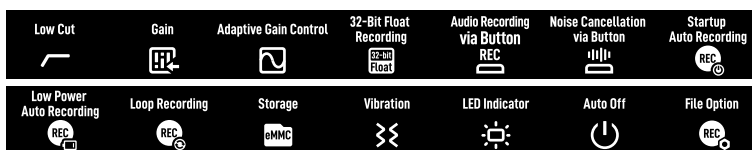

- **Lavfrekvensfiltrering**

Når den er aktiveret, vil senderen afskære frekvenser, der er 100 Hz eller derunder, hvilket reducerer lavfrekvent støj og giver renere optagelser.

- **Forstærkning**

Tryk for at justere senderens indgangsforstærkning i henhold til realtidslydstyrken.

Reducer forstærkningen, når niveauindikatoren bliver rød for at forhindre lydforvrængning eller klipning.

- **Adaptiv Forstærkningskontrol**

Automatisk Tilstand: Ideel til miljøer med dramatiske lydstyrkeudsving. Den håndterer glat lydstyrkeudsving og undertrykker pludselige stigninger, hvilket sikrer en balanceret og konsekvent lydudgang.

Dynamisk Tilstand: Den justerer automatisk lydudgangens dynamiske område baseret på ændringer i indgangsniveauer, og kompenserer for indgang, der er for lav eller for høj, ved at øge eller mindske forstærkningen efter behov, ideelt til stille indendørs miljøer som studier.

- **32-bit float-optagelse**

Når det er aktiveret, kan senderen uafhængigt optage lydfiler i 32-bit float, hvilket giver et større dynamisk område i efterproduktion af lydkorrektion.



Bemærk, at optagetiden for senderen vil være kortere, når 32-bit float-optagelse er aktiveret.

- **Lydoptagelse via knap**

Når det er aktiveret, vil tryk på senderens tænd/sluk-knap starte eller stoppe intern optagelse.

- **Støjreduktion via knap**

Når det er aktiveret, kan du trykke på senderens tænd/sluk-knap to gange for at aktivere eller deaktivere støjreduktion.

- **Automatisk optagelse ved opstart**

Når det er aktiveret, starter senderen automatisk intern optagelse ved tænding.

- **Lav strøm automatisk optagelse**

Når aktiveret, starter senderen automatisk intern optagelse, når den tilsluttede modtager eller enhed/kamera har lavt batteri.

- **Loop-optagelse**

Når aktiveret, opdeler systemet automatisk de optagede filer i intervaller under intern optagelse og overskriver eksisterende filer, når lageret er fuldt.

- **Automatisk slukning**

Når aktiveret, slukker senderen automatisk efter 15 minutters inaktivitet, når den ikke er tilsluttet nogen enhed og uden intern optagelse aktiveret.

- **Filindstilling**

Indstil filtypen til Dual-File Intern Optagelse for at bevare den originale lydfil, mens de aktiverede lydalgoritmer integreres, hvilket forenkler brugen i efterproduktionen uden behov for yderligere behandling.

Stryg op - Transmitterkontrolinterface

Multi-Transmitterkontrol

Hvis modtageren har sluttet sig til en gruppe som hovedmodtager, skal du stryge op på startskærmen for samtidig at kontrollere alle transmittere i gruppen og starte intern optagelse eller støjrreduktion.



Enkelt Transmitterkontrol

Tryk på transmitterens statuslinje for at få adgang til det dedikerede kontrolinterface for den transmitter, hvilket muliggør funktioner som intern optagelse og dæmpning.

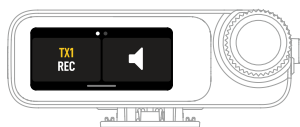

2.2 Hurtige handlinger med drejknappen

Når modtageren er tændt, tryk og hold drejknappen nede i to sekunder for at låse eller låse skærmen op.

Når du er på hjemmeskærmen

Tryk på drejknappen to gange for at gå ind i kontrolmenuen.

Tryk på drejknappen for at aktivere områdevalg.

- Hvis der ikke udføres nogen handling inden for fem sekunder, forsvinder den stiplede boks.
- Tryk på modtagerens tænd/sluk-knap eller rør ved skærmen for at afslutte den stiplede boksvalg med drejeknappen.



I denne interaktionsmode, drej drejeknappen for at skifte mellem områder, og tryk derefter på drejeknappen for at bekræfte.

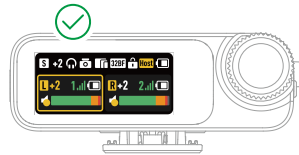
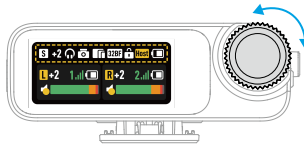

Når modtagerens eller senderens statuslinje er valgt, drej drejeknappen for at justere forstærkningen.

Når den stiplede boks vises på modtagerens statuslinje, tryk på drejeknappen to gange for at gå ind i multi-sender kontrolinterface.



Når den stiplede boks forbliver på senderens statuslinje, tryk på drejeknappen to gange for at gå ind i enkelt-sender kontrolinterface.



2.3 Installation af vindskærmen

I udendørs eller blæsende omgivelser skal du bruge vindskærmen til at reducere vindstøj og forbedre lyd kvaliteten.

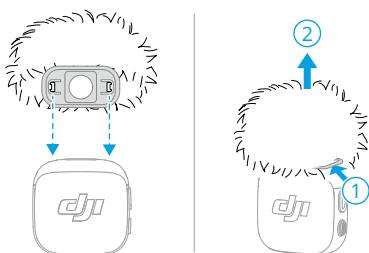

2.4 Sådan bæres senderen

Senderen kan fastgøres til tøjet ved hjælp af klipsen og magneten.

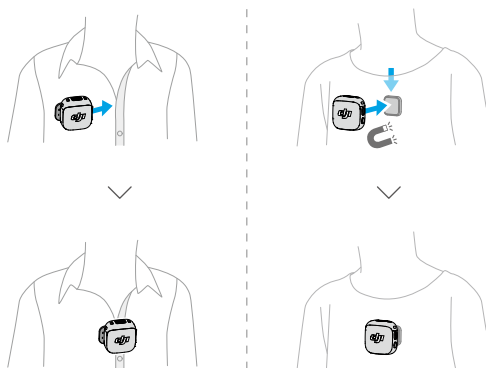

💡 Den magnetiske klips har et aftageligt, roterende design, der gør det muligt for senderen at vende direkte mod lydkilden, når den er klippet på siden eller vendt om, hvilket resulterer i forbedret lyd kvalitet.

2.5 Tilknytning af sender og modtager

Senderen og modtageren i kombinationspakkerne er som standard tilknyttede. Følg nedenstående trin for at tilknytte senderen og modtageren, hvis tilknytningen ophæves.

Grundlæggende sammenkoblingsoperation

Tilknytning via opladningsetuiet

Anbring senderne og modtageren i opladningsetuiet for at tilknytte dem automatisk.

- 💡 Hvis systemstatus-LED'en på senderen er blå, skal du trykke på forbindelsesknappen to gange for at ændre den til grøn, før du placerer senderen i opladningsetuiet.

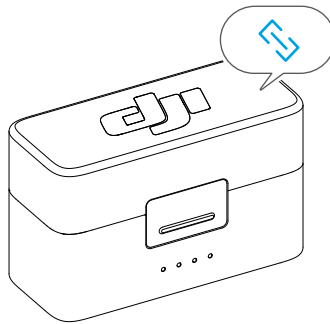

Manuel tilknytning

1. Tryk og hold på tilknytningsknappen på senderen i to sekunder, indtil LED-kontrollampen for systemstatus skiftevis blinker blåt og grønt.
2. Stryg ned på modtagerens skærm, og tryk på **Enhedsammenkobling** > **+TX** > **TX1/TX2/TX3/TX4**. Senderen er forbundet med modtageren, når systemstatus-LED'en lyser konstant grønt. Brugere kan se status for senderen på modtagerens interface.

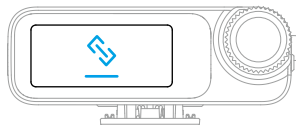

Gruppe Tilknytning

Efter at have fuldført grundlæggende tilknytning (1 sender med 1 modtager eller 2 sendere med 1 modtager), kan yderligere sendere eller modtagere tilføjes, med en maksimal understøttelse af fire sendere og otte modtagere.

Tilføj flere sendere til gruppen

- Metode 1: Tilknytning via opladningsetuiet
Fjern de tilknyttede sendere, mens modtageren forbliver i opladningsetuiet. Placer derefter yderligere sendere i det for automatisk tilknytning.
- Metode 2: Manuel tilknytning
Se "[Manuel tilknytning](#)", og følg samme operation for at tilføje flere sendere til gruppen.

Tilføj flere modtagere til gruppen

1. Stryg ned på modtagerens skærm, tryk på **Enhedssammenkobling+RX**. Modtageren bliver derefter hovedmodtageren og er klar til tilknytning.
2. På skærmen på den nye modtager, der skal tilføjes til gruppen, tryk på **Enhedssammenkobling + >Gruppe**, verificer koden, og tryk på **Bekræft** for at fuldføre processen.

Enhedshåndtering

Tryk på **Enhedshåndtering** i kontrolmenuen for at se serienumre, batteriniveauer eller slette enheder for alle sendere og modtagere i den aktuelle gruppe.

For detaljerede instruktioner, klik på linket eller scan QR-koden for at se vejledningsvideoen DJI Mic 3 | Gruppelinkning.



<https://www.dji.com/mic-3/video>

2.6 Brug med en telefon

Montering af modtageren på din telefon via adapter

Installer modtageren på din telefon ved hjælp af adapteren, og klem eller fastgør senderen magnetisk til tøjlet. Telefonen kan nu opfange lyd gennem senderen.



- Tryk på tilknytningsknappen på senderen for at starte og stoppe optagelsen. (Kun for apps, der bruger lydstyrkeknapper som udløserkontroller)
- Ved forlænget optagelse eller livestreaming anbefales det at bruge adapteren til at fastgøre modtageren til telefonen. Når du efter installationen bruger opladningskablet til at oplade modtageren, kan telefonen oplades på samme tid.
- Lightning-adapteren sælges separat.

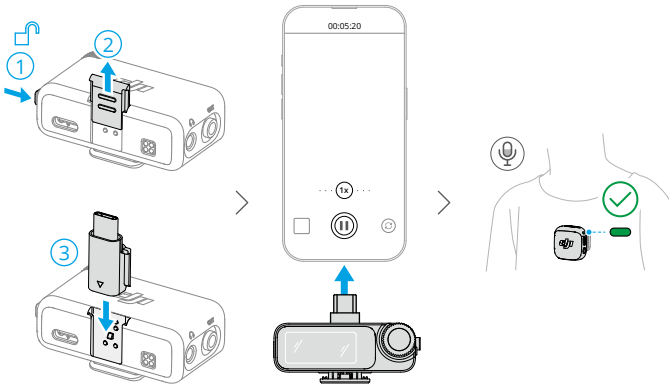

Tilslutning af senderen til din telefon via Bluetooth

1. Når senderen er tændt, skal du trykke og holde på tilknytningsknappen på senderen i to sekunder, indtil LED-kontrollampen for systemstatus skiftevis blinker blåt og grønt.
2. Aktivér Bluetooth på telefonen, og vælg navnet på din mikrofon blandt de søgte Bluetooth-enheder for at oprette forbindelse. Forbindelsen er oprettet, når LED-kontrollampen for status på senderen lyser konstant blåt.

Senderen fungerer så som lydindgangsenhed og kan bruges sammen med apps til optagelse eller livestreaming fra tredjeparter.

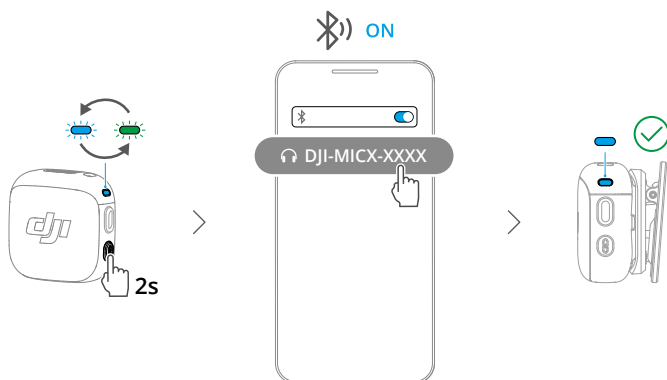

2.7 Brug med et kamera

Installation via koldskoadapter og audiokabel

Monter modtageren på kameraet ved hjælp af clipsen, og tilslut lyd-kablet. Senderen optager derefter lyd for kameraet.

- ⚠ Efter installation og tilslutning, se <https://www.dji.com/mic-3/downloads> for instruktioner om anbefalet forstærkning til kamerainstallation for mere information.

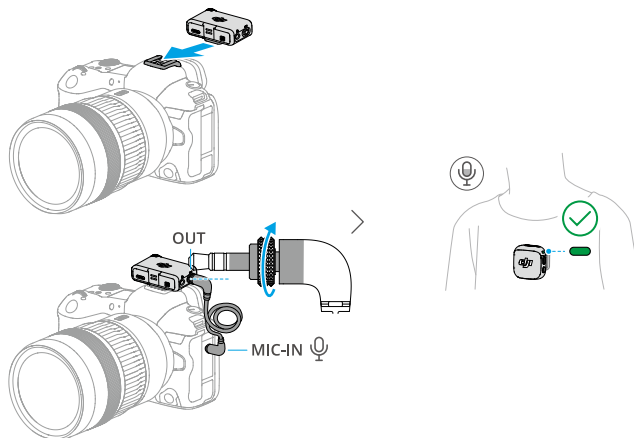

Installation via kameraadapter

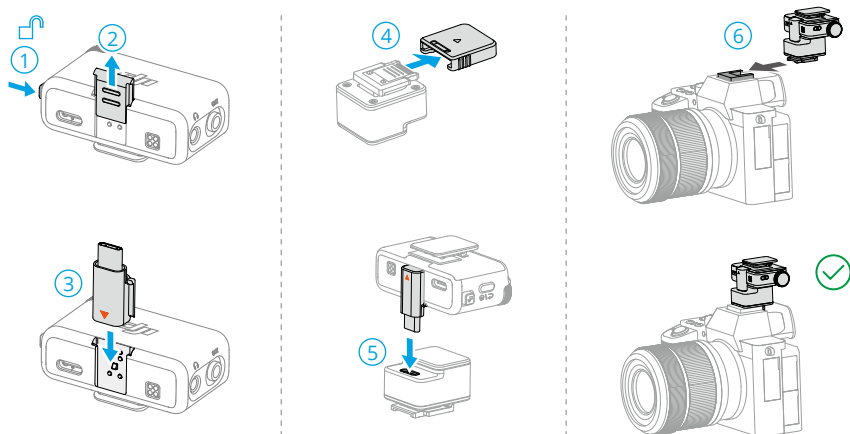

Auto On/Off med kamera

Stryg ned på modtagerens skærm, tryk på **RX-indstillinger > Auto On/Off med kamera**, og aktiver det. Når det er aktiveret, vil modtageren automatisk tænde og slukke med kameraet, når det er tilsluttet kameraet.

💡 Understøttes kun, når kameraet er i videomodus.

2.8 Brug med en computer

Slut modtageren til computeren ved hjælp af det medfølgende opladningskabel eller den medfølgende adapter, og indstil valgmulighederne for lydindgang på computeren. Senderen kan så bruges som en ekstern mikrofon.

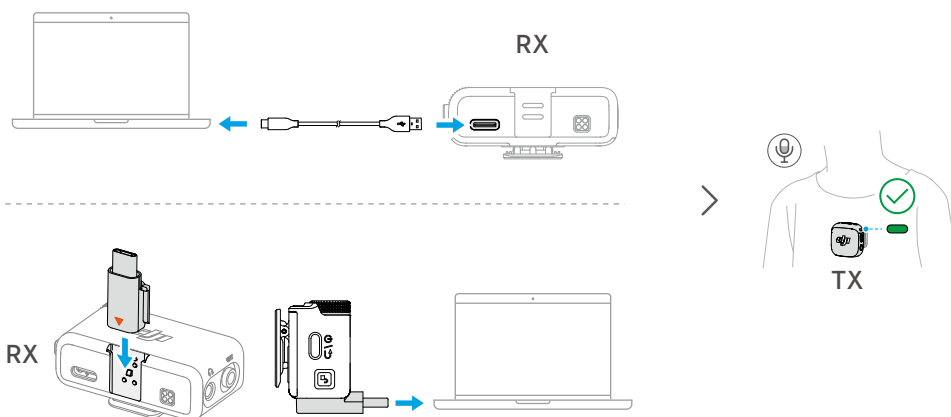

2.9 Sender, der direkte er forbundet til DJI-optageenheder

Senderen kan forbindes til DJI-optageenheder via Bluetooth.

Betjening på Osmo Pocket 3 er demonstreret som et eksempel. Grænsefladen kan variere afhængigt af den anvendte enhed.



Åbn skærmen med systemindstillinger på DJI-optageenheder. Tryk på **Trådløs Mikrofon** og tilføj senderen. Forbindelsen er oprettet, når LED-kontrollampen for status på senderen lyser konstant blå.

Tryk på tilknytningsknappen på senderen for at starte og stoppe optagelsen på optageenheden

Stryg ned på grænsefladen for Trådløs Mikrofon for at konfigurere lydrelaterede parametre for senderen. Stryg til venstre på kameragrænsefladen for at indstille mikrofonforstærkning og støjreduktion.

2.10 Opbevaring

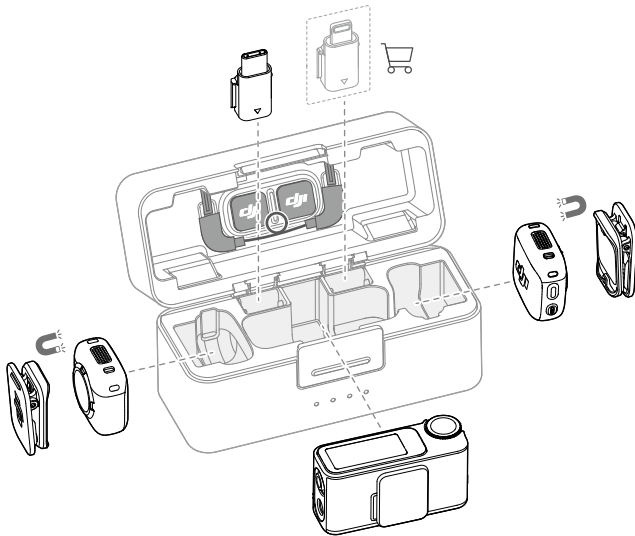

- Opbevaringspladserne med magneter holder også klips.
- Undgå at stable tilbehør i opladningsetuiet for at forhindre pres på modtagerens skærm.

Firmwareopdatering og parameterjustering

3 Firmwareopdatering og parameterjustering

Når mikrofonen er forbundet til appen DJI Mimo, kan du opdatere firmwaren eller justere parameterindstillinger ved hjælp af din telefon.

3.1 Forbindelse til DJI Mimo-appen

Sådan oprettes forbindelse via adapteren

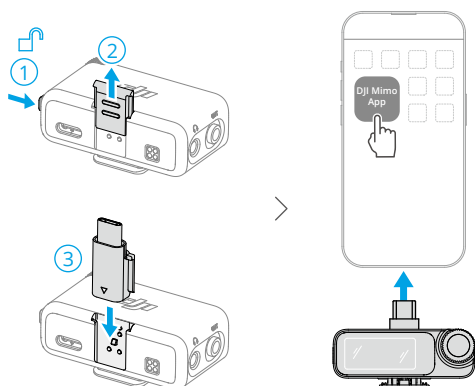

Forbindelse via Wi-Fi

Tilslutning af senderen

1. Når senderen er tændt, skal du trykke og holde på tilknytningsknappen på senderen i to sekunder, indtil LED-kontrollampen for systemstatus skiftevis blinker blåt og grønt.
2. Åbn appen DJI Mimo for automatisk at søge efter tilgængelige enheder i nærheden. Tryk for at oprette forbindelse, når senderen er fundet.
3. Følg instruktionerne på skærmen, tryk på transmitterens forbindelsesknap for at bekræfte forbindelsen.

Sådan oprettes forbindelse til modtageren

1. Stryg ned på modtagerens startskærm og tryk på **Forbind til app**. Søg efter og forbind modtageren i DJI Mimo-appen.
2. Når en verifikationskode vises på skærmen, tryk for at fuldføre forbindelsen.

3.2 Justering af parametre

På skærmen med enhedsindstillinger i appen DJI Mimo kan du få vist forbundne enheder og deres batteristatus eller justere parametre.

3.3 Opdatering af firmware

Når ny firmware er tilgængelig, vil en meddelelse vises øverst på startskærmen i appen. Tryk for at opdatere firmwaren.

Du kan også trykke *** for at se den aktuelle firmwareversion og opdatere firmwaren.

Hvis det købte sæt inkluderer et opladningsetui, skal du forbinde modtageren til DJI Mimo-appen via adapteren eller Wi-Fi og derefter trykke på meddelelsen for at opdatere firmwaren. Når modtageropdateringen er fuldført, skal du placere den tilbage i opladningsetuiet. Modtageren vil automatisk starte firmwareopdateringen for senderne og opladningsetuiet.

Hvis du ikke har et opladningsetui, skal du forbinde senderen og modtageren separat til DJI Mimo-appen og trykke på meddelelsen for at opdatere.

Bilag

4 Bilag

4.1 Specifikationer

Besøg følgende hjemmeside for at se specifikationer.

<https://www.dji.com/mic-3/specs>

4.2 Eftersalgsinformation

Besøg <https://www.dji.com/support> for at få mere at vide om eftersalgsservicepolitikker, reparation og support.



Kontakt
DJI SUPPORT

Dette indhold kan ændres uden forudgående varsel.
Download den nyeste version fra



<https://www.dji.com/mic-3/downloads>

Hvis du har spørgsmål angående dette dokument, bedes du kontakte DJI via e-mail til DocSupport@dji.com.

DJI er et varemærke tilhørende DJI.

Copyright © 2025 DJI - Alle rettigheder forbeholdes.